

**Инструкция
по сборке стол придиванный
Bardi/Барди
376x286x400**

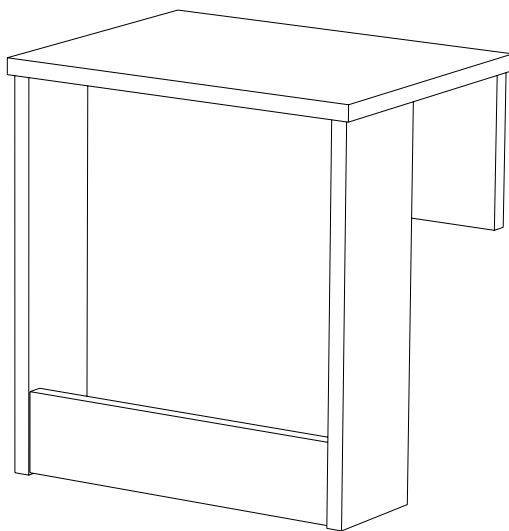

EAC ТР ТС 025/2012 ГОСТ 16371-2014
Декларация о соответствии ЕАЭС N RU Д-РУ.РА01.В.05626/21
от 15.07.2021 г., действительна до 14.07.2024 г. включительно

Телефон горячей линии 8 800 200 40 90 | Звонки по России бесплатные
ASKONA.RU





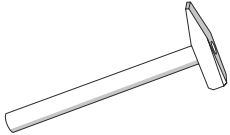

Перед сборкой

1. Проверьте вид и целостность деталей в упаковке. Претензии по их повреждению принимаются только у изделий БЕЗ следов сборки.
2. Сохраните упаковку до окончания сборки! При выявлении в процессе сборки брака и некомплектности изделия необходимо сохранять упаковку до момента выезда к Вам представителя торговой компании.
3. Проверьте количество деталей и фурнитуры по перечню комплектующей ведомости, разберите фурнитуру на группы. Предприятие-изготовитель оставляет за собой право вносить конструктивные изменения в изделие, заменять фурнитуру и метизы на аналогичные, не ухудшающие внешний вид и не влияющие на функциональные свойства изделия.
4. Инструкции по сборке и эксплуатации необходимо сохранять на весь период эксплуатации изделия.
5. Перемещайте все детали бережно, без рывков, укладывайте устойчиво, избегайте их падений и ударов! Сборку изделия проводить на ровной поверхности.
6. Внимание! Фурнитура **FCE035** (однокомпонентная стяжка дюбель SC 8/25) неразборная! После сборки деталей на данную фурнитуру разобрать детали будет невозможно.
7. Внимание! При долговременной эксплуатации возможно появление заломов на ткани и сминание поролона.
8. Все не задействованные технологические отверстия и фурнитуру закрыть заглушками.

Для сборки вам понадобится:

	Крестовая отвертка
	Молоток

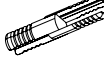
Комплектовочная ведомость стол придиванный Bardi/Барди 376x286x400

Номер упаковки	Наименование упаковки	Маркировка детали	Наименование детали, размер в мм	Количество деталей в упаковке, шт.	Изображение
1/1	Упаковка стол Барди 38*33*6	BK 1	<i>Задняя стенка 384*334*16</i>	1	
		BK 2	<i>Задняя стенка 366*150*16</i>	1	
		BO 1	<i>Дно 334*79*16</i>	1	
		RR 1	<i>Ребро жесткости 334*79*16</i>	1	
		SL 1	<i>Боковина левая 334*79*16</i>	1	
		SR 1	<i>Боковина правая 334*79*16</i>	1	
		RO 1	<i>Крыша 376*286*16</i>	1	
			<i>Инструкция по сборке</i>	1	
			<i>Паспорт по эксплуатации</i>	1	
		<i>Упаковка фурнитуры</i>	1		
	Упаковка Фурнитуры	FCE020	<i>Конфирмат 7*50 шестигранник</i>	2	
		FOP037	<i>Ключ шестигранный Z-образный</i>	1	
		FOP005	<i>Шкант 8*30</i>	11	
		FCE016	<i>Шток эксцентрика евровинт 34мм</i>	11	
		FCE019	<i>Эксцентрик для плит 16мм</i>	11	
		FCE035	<i>Однокомпонентная стяжка дюбель D8 H25</i>	2	
		FFD017	<i>Заглушка самоклеющаяся D17 "ЦВЕТ"</i>	6	

1.

Сборка стола для
широкого подлокотника 150 мм:

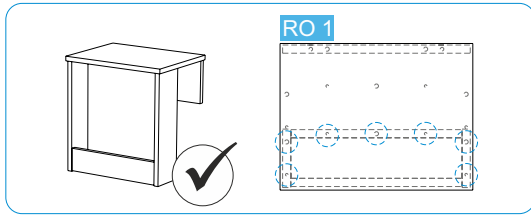

Сборка стола для
узкого подлокотника 50 мм:

